

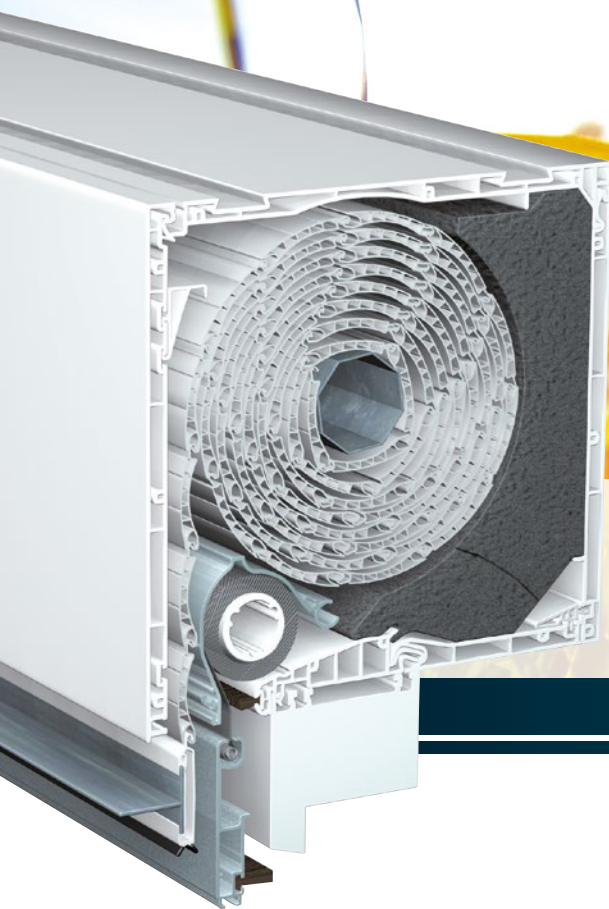

**KÖMMERLING®**



# *VarìNova* – Der innovative Aufsatzkasten.



**Zuverlässiger Sichtschutz.  
Mehr Einbruchschutz.  
Besserer Schallschutz.  
Zusätzlicher Wärmeschutz.**

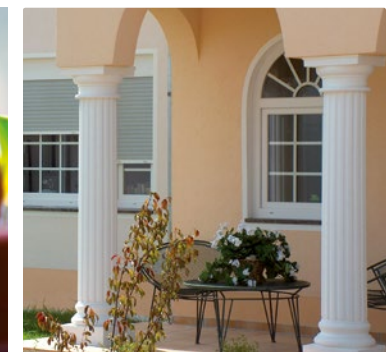
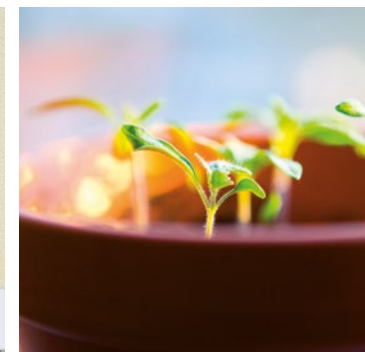

# VariNova – Ein Kasten, der es in sich hat.

Entdecken Sie den innovativen Rollladenkasten VariNova. Dieser Kasten vereint zahlreiche konstruktive und technische Vorteile und erfüllt mit seinen innovativen Lösungen alle Marktanforderungen. VariNova – überzeugen Sie sich von den Pluspunkten!

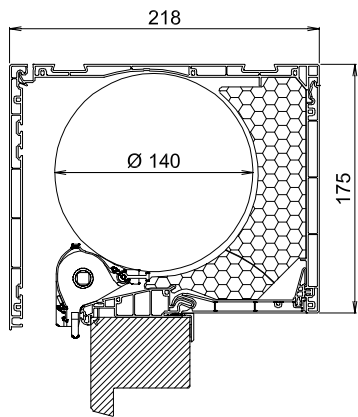

## Kastengröße G1 (175/218)

Maximale Panzerhöhe bis Unterkante Rollladenkasten-Außenblende

Rollladenstab **Z 38**  
bei Welle 40 mm

Rollladenstab **Z 52 Six**  
bei Welle 60 mm

1.900 mm

1.250 mm

Maximaler Füllungsdurchmesser ca. 140 mm

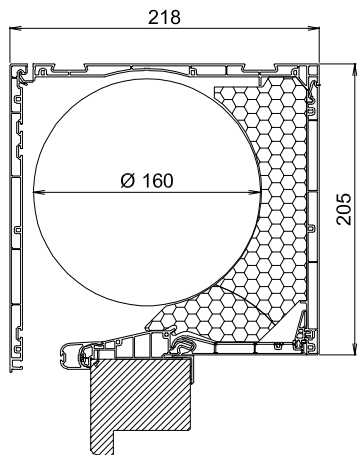

## Kastengröße G2 (205/218)

Maximale Panzerhöhe bis Unterkante Rollladenkasten-Außenblende

Rollladenstab **Z 38**  
bei Welle 40 mm

Rollladenstab **Z 52 Six**  
bei Welle 60 mm

2.600 mm

1.500 mm

Maximaler Füllungsdurchmesser ca. 160 mm

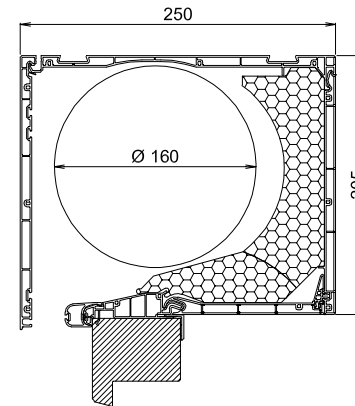

## Kastengröße G3 (205/250)

Maximale Panzerhöhe bis Unterkante Rollladenkasten-Außenblende

Rollladenstab **Z 38**  
bei Welle 40 mm

Rollladenstab **Z 52 Six**  
bei Welle 60 mm

2.600 mm

1.500 mm

Maximaler Füllungsdurchmesser ca. 160 mm

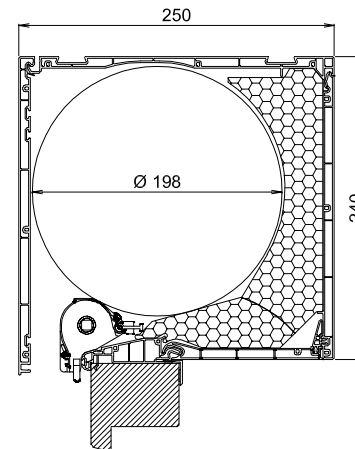

## Kastengröße G4 (240/250)

Maximale Panzerhöhe bis Unterkante Rollladenkasten-Außenblende

Rollladenstab **Z 38**  
bei Welle 40 mm

Rollladenstab **Z 52 Six**  
bei Welle 60 mm

3.600 mm

2.500 mm

Maximaler Füllungsdurchmesser ca. 198 mm

► ISG bis Fensterhöhe 1.600 mm bei Größe 1 bis 3  
ISG bis Fensterhöhe 2.400 mm bei Größe 4  
max. Breite 2.000 mm

► Maximale Breite der Außenblende  
PVC weiß 2.500 mm  
PVC foliert 1.600 mm  
Aluminium 3.500 mm

Einfaches  
Einrücken des Panzers



Optionale Stirnhauben-  
dämmung, Bajonettsystem  
für alle Bedienarten



Optionale  
Hochschiebesicherung



Nut für Eindrehanker  
zur Deckenbefestigung

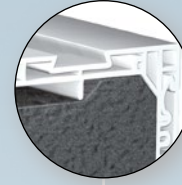

Verschiebbarer  
Einlauftrichter mit  
Mittellager kombinierbar



Zweigeteilter Dämmkeil  
für Revision nach innen  
und unten

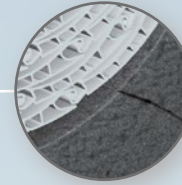

Integrierte  
Zugentlastung



Einfache  
Revisionsänderung  
von innen nach unten

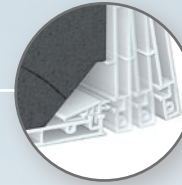

Nachrüstbarer  
Insektenschutz

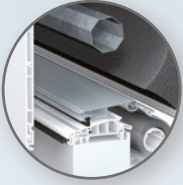

Einfache  
Revisionsänderung  
von innen nach unten

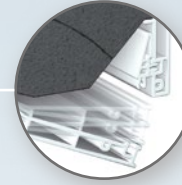

Überstehende  
Außenblende



Abdichtung ISG  
zum Blendrahmen  
und zur Fensterbank



Klick-Klack-  
Verschluss

„Universelles“  
Klipsprofil

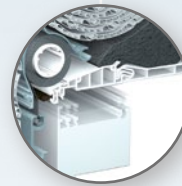

Einfaches Eindrehen  
des Revisionsdeckels

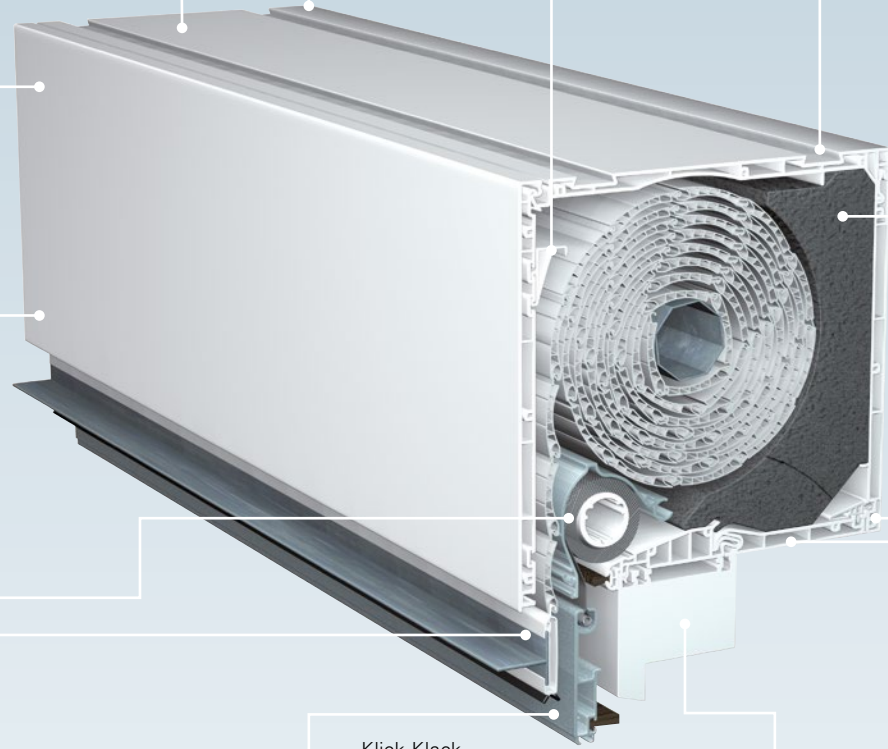



## Der umweltfreundliche Kasten.

Für VariNova werden mit greenline umweltfreundliche, bleifreie Stabilisatoren auf Calcium-Zink-Basis in den Kunststoff-Profilen eingesetzt. Unser Plus an Nachhaltigkeit.



**profine GmbH**  
KÖMMERLING KUNSTSTOFFE

Business Unit Halbzeuge  
Abteilung Sichtschutz

Postfach 2165 · 66929 Pirmasens  
Tel. 06331 56-0 · Fax 06331 56-2797  
E-Mail: [info@koemmerling.de](mailto:info@koemmerling.de)  
Internet: [www.koemmerling.de](http://www.koemmerling.de)